



Norwegian People's Aid

Department of Mine Action and Disarmament - Support to Ukraine Департамент протимінної діяльності та роззброєння - Підтримка України

REQUEST FOR QUOTATION (RFQ) ЗАПИТ НА КОМЕРЦІЙНУ ПРОПОЗИЦІЮ (RFQ)

Dear Madam/Sir
Шановна пані/пане

You are kindly invited to submit Quotation for the supply of below listed parts and/or services.
Offer shall be submitted in hard and/or soft copy marked with

Вас люб'язно запрошують подати пропозицію на поставку нижчезазначених частин та/або послуг.
Пропозиція подається в друкованому та/або електронному вигляді з позначкою

PROCUREMENT OF

CHAIN HAMMERS FOR FAE PT-300

ЗАПИТ НА ЗАКУПІВЛЮ

ЛАНЦЮГОВІ МОЛОТКИ ДЛЯ FAE PT-300

to the following physical address or one of email addresses below.
на вказану нижче фізичну адресу або одну з наведених нижче адрес електронної пошти.

Late offers shall be rejected. Offers sent via email must be in PDF or another non-editable format.
Запізнілі пропозиції відхиляються. Пропозиції, надіслані електронною поштою, мають бути у форматі PDF або іншому форматі, який не можна редагувати.

Office: NORWEGIAN PEOPLE'S AID
Oleksandra Konyskogo Str. 15
Post box No.12
01054 Kyiv, Ukraine

Attention: RFQ No: 193-RFQ-26-045

Additional information may be requested from:

Contact person: Nataliia Klymenko Yaroslav Lytvynenko Javorko Hudetz (English)
Telephone: +380 97 840 38 86 and/or +380 93 640 87 28 and/or +380 93 725 86 78
E mail address: natkly513@npaid.org yarlit227@npaid.org javorkoh@npaid.org

s/n	ITEM / ОПИС	QUANTITY / КІЛЬКІСТЬ
1.	CHAIN HAMMERS FOR FAE MACHINE <ul style="list-style-type: none">Factory manufactured according to drawingsHammer made of wear-resistant steel 110G13LChain made of steel in accordance with DSTU EN 818-2	400

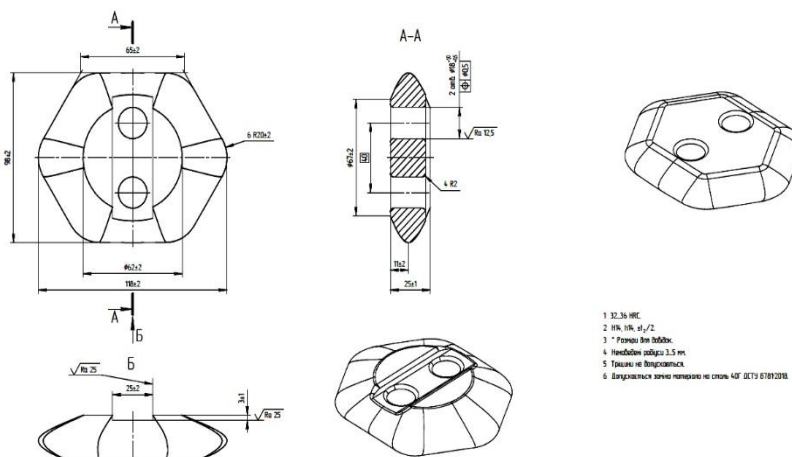
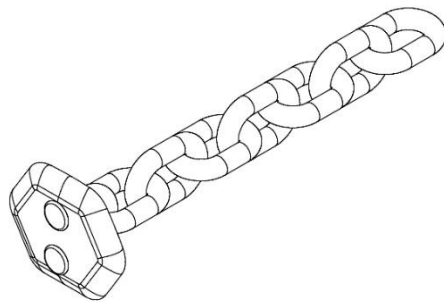
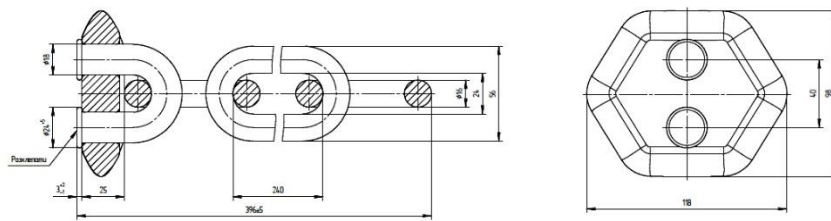

- 1 32,3h HRC.
- 2 4h, 0.4, $\sigma_{1/2}$.
- 3 * Форма без ребер.
- 4 Невдавлені отвори 3.5 мм.
- 5 Тисати не вогнищами.
- 6 Європейський номер матеріалу на сталь 42F 0273 0709200.

Для додаткової інформації чи отримання зразка звертається за контактами вказанми вище

ЛАНЦЮГОВІ МОЛОТКИ ДЛЯ РОЗМІНУВАЛЬНОЇ МАШИНИ FAE

- заводське виготовлення згідно зразку та креслення
- молоток виготовлений із зносостійкої сталі 110G13L
- ланцюг виготовлений із сталі відповідно до ДСТУ EN 818-2

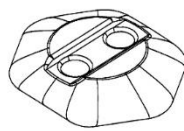
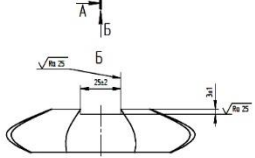
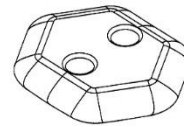
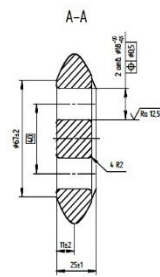
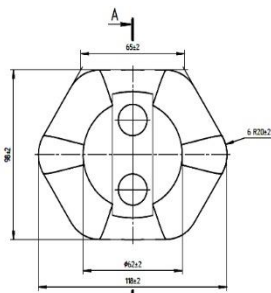
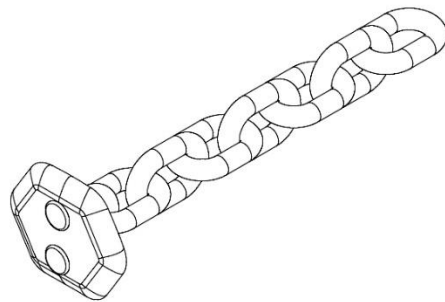
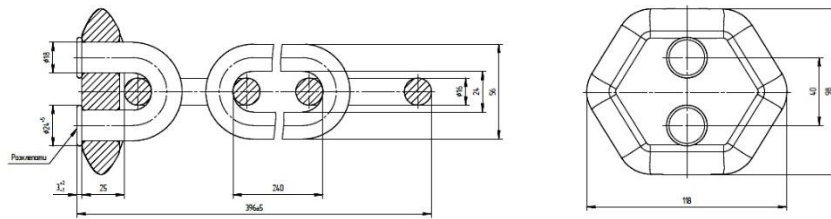

- 1. 32.36 HRc
- 2. 316, 316L, H1Z
- 3. * Фаски для обработки
- 4. Небольшие зазоры 3.5 мм
- 5. Толщина не указывается
- 6. Изготавливается методом литья на сталь AISI 316L (1.4571)

√ Rn 32

Для додаткової інформації чи отримання зразка звертається за контактами вказанми вище

Procurement will be awarded to the bidder offering the lowest price that meets all required technical and quality requirements.

Для закупівлі буде обрано пропозицію з найнижчою ціною, яка повністю відповідає всім визначеним технічним і якісним вимогам.

Please note: once the preliminary evaluation is passed, the participants might be invited to provide product samples for further verifications.

Звертаємо увагу, що після проходження попередньої оцінки, учасникам може бути запрошено надати зразки продукції для додаткової перевірки.

If you do not wish to submit an offer for this tender, we would be grateful to receive a note to that effect.



Norwegian People's Aid

Якщо ви не бажаєте подавати пропозицію для цього тендеру, ми будемо вдячні отримати повідомлення про це

Place of item/service delivery: Mykolaiv, Ukraine
Місце надання товару/послуги: Миколаїв, Україна

Offers should include and clearly indicate (where applicable):

- Unit price
- Total price
- Sales and any other taxes or costs related to the supply
- Any and all other costs payable by NPA related to this offer
- Confirmed delivery schedule
- Defects liability/warranty
- Validity of offer which should be a minimum of 7 days

Пропозиції повинні містити та чітко вказувати (де це можливо):

- Ціна за одиницю
- Загальна сума
- Продажі та будь-які інші податки чи витрати, пов'язані з постачанням
- Будь-які інші витрати, які сплачує NPA, пов'язані з цією пропозицією
- Підтверджений графік доставки
- Відповідальність/гарантія за дефекти
- Термін дії пропозиції, який повинен становити мінімум 7 днів.

Should your company be interested in tendering an offer, please submit to physical address or preferably via email in non-editable format to ukr-logistics@npaid.org, by the end of 11.**06.2026**.

Якщо ваша компанія зацікавлена в тому, щоб подати пропозицію, надішліть її на фізичну адресу або, бажано, електронною поштою в форматі, який не редагується, на ukr-logistics@npaid.org до СОВ, 11.**06.2026**.

All quotations received in time, properly sealed or sent via email in non-editable format will be analysed in detail prior to a final decision being taken.

Усі пропозиції, отримані вчасно, належним чином запечатані або надіслані електронною поштою у форматі, який не редагується, будуть детально проаналізовані до прийняття остаточного рішення.

NPA is encouraging quotations from qualified women-owned business.

ННД заохочує жінок- власниць бізнесів з відповідною компетенцією подавати цінові пропозиції.

The lowest price will not necessarily be awarded with the contract. Contracts are awarded to the supplier offering the best value for money, based on service, quality, and pricing considerations.

Найнижча ціна не обов'язково буде нагороджена підписанням контракту. Контракти укладаються с постачальником, що пропонує найкраще співвідношення ціни та якості, з урахуванням рівня обслуговування, якості та цінових умов.

NPA Whistleblower system - <https://folkehjelp.whistleblownetwork.net/>

ННД система інформування про порушення - <https://folkehjelp.whistleblownetwork.net/>

Information to bidders:

1. Offers must be on company headed documentation or on signed and stamped RFQ. Offers which do not comply with any of our tender conditions as contained herein will not be considered.
2. Bidders agree to be processed through Web-based restricted party watch list screening solutions. (i.e. CSI WatchDog)
3. The supply can subject to a Contract of Supply, a sample of which will be available upon request.



4. NPA reserves the right to accept the whole or part of your offer, the details of which will be agreed upon prior to the signing of the Purchase order or Contract of Supply.
5. Payment will be made by bank transfer to the bank account registered with the supplier.
6. NPA will not be responsible for any bank service charges.
7. All related taxes and contributions are to be included in your financial offer.
8. Suppliers registered as Individual entrepreneurs (IE/FOP) are required to provide legal registration documents.
9. There will be liquidated damages equivalent to a deduction of 0.5% per day or part thereof up to a maximum of 25% for delays due to default on the part of the suppliers.

Should you require further information, please contact NPA at the address above.

Інформація для учасників:

1. *Пропозиції мають міститися в документації компанії або в запиті пропозицій із підписом. Пропозиції, які не відповідають будь-яким із наших тендерних умов, як тут міститься, не розглядатимуться.*
2. *Учасники, що подають цінові пропозиції, погоджуються на проходження перевірки через веб-базовані рішення для скринінгу списків обмежених сторін (наприклад, CSI WatchDog).*
3. *Постачання може регулюватись Контрактом на постачання, зразок якого буде доступний за запитом.*
4. *ННД залишає за собою право повністю або частково прийняти вашу пропозицію, деталі якої будуть узгоджені до підписання замовлення на купівлю або контракту на поставку.*
5. *Оплата буде здійснена банківським переказом на вказаний постачальником банківський рахунок.*
6. *ННД не несе відповідальності за жодні комісії за банківські послуги.*
7. *Усі відповідні податки та внески повинні бути включені у вашу фінансову пропозицію.*
8. *Постачальники, зареєстровані як фізичні особи підприємці (ІП/ФОП) зобов'язані надати юридичні реєстраційні документи.*
9. *За затримку через невиконання зобов'язань з боку постачальника буде стягнуто неустойку, еквівалентну відрахуванню 0,5% на день або його частини до максимум 25%.*

Якщо вам потрібна додаткова інформація, зв'яжіться з ННД за вказаною вище адресою.

Yours truly,

Nataliia Klymenko
Procurement Officer

Signature:

KYIV, 04.06.2026